

www.augusta-metalltechnik.at

office@augusta-metalltechnik.at
Industriestraße 14a, 8502 Lannach, A

Tel. +43 3136 83344-0
Fax +43 3136 83344-83

Druckluft- zubehör

AUGUSTA

2011

Vibration  EX
Wheel Balancing Technology



Schlagschrauber / impact wrenches

Antrieb / propulsion:

Max. Anzugsmoment / max. breakaway torque:

Leerlaufdrehzahl / idle speed:

Luftverbrauch / air consumption:

Empf. Arbeitsdruck / rec. operating pressure:

Anschlussgewinde / connecting thread:

Gewicht nur ca. / weight only ca.:

1/2"
980 NM
10000 U/Min.
125 L/Min.
6,3 bar
1/4"
2,2 kg



3/4"
1630 NM
5500 U/Min.
230 L/Min.
6,3 bar
3/8"
3,6 kg



- Doppelhammerschlagwerk
- Einhand-Umschalter
- 5 Einstellstufen für Drehmoment (vorwärts/rückwärts)
- Praktische Rechts-/Linksumschaltung
- Ablufführung durch den Handgriff nach unten
- Superleichtes Magnesium-Composite-Gehäuse

- double hammer mechanism
- single hand reverser
- 5 step torque adjustment (forwards/backwards)
- practical right/left reverser
- outlet air downwards through handle
- super light magnesium-composite shell

Artikelnummer article number	Bezeichnung description	Anzahl/Ktn qty/box
3-111-01	DL Schlagschrauber Magnesiumgehäuse 1/2"	1
3-112-01	DL Schlagschrauber Magnesiumgehäuse 3/4"	1



Artikelnummer article number	Bezeichnung description	Anzahl/Ktn qty/box
4-320-01	Wartungöl für Luftmotoren 0,591l Flasche	1

Schlagnüsse / impact nuts

Inhalt / content

1 Stk. Verlängerung

3 Stk. Stecknüsse 17-19-21 mm

1 extension

3 impact nuts 17-19-21 mm



1



2

3

4

5

6

7



8



Nr. No	Artikelnummer article number	Bezeichnung description	Durchmesser diameter	Länge length	Anzahl/Ktn qty/box
1	3-250-01	Spiralausdrehsatz 4tlg., 6 Spiralen/Sechskant, 1/2"			1
2	3-262-15	DL-1/2" Schlagnuss mit KS-Hülle 15mm	15 mm	85 mm	1
3	3-262-17	DL-1/2" Schlagnuss mit KS-Hülle 17mm	17 mm	85 mm	1
4	3-262-19	DL-1/2" Schlagnuss mit KS-Hülle 19mm	19 mm	85 mm	1
5	3-262-21	DL-1/2" Schlagnuss mit KS-Hülle 21mm	21 mm	85 mm	1
6	3-262-22	DL-1/2" Schlagnuss mit KS-Hülle 22mm	22 mm	85 mm	1
7	3-261-01	DL-1/2" Schlagnussatz 3tlg. KS-Hülle 17/19/21mm		85 mm	1
8	3-261-02	DL-1/2" Schlagnussatz 5tlg. KS-Hülle 15/17/19/21/22mm		85 mm	1



Artikelnummer article number	Bezeichnung description	Durchm.D1 diameter D1	Durchm.D2 diameter D2	Länge l length l	Länge L length L	Anzahl/Ktn qty/box
---------------------------------	----------------------------	--------------------------	--------------------------	---------------------	---------------------	-----------------------

Einzel Schlagnuss 1/2", kurz / single impact nut 1/2", short

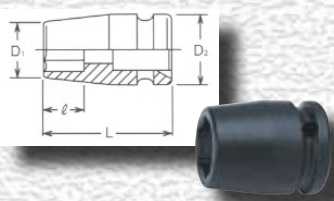

3-212-15	Einzel Schlagnuss 1/2", 15 mm, kurz	23,2 mm	30 mm	11 mm	38 mm	1
3-212-17	Einzel Schlagnuss 1/2", 17 mm, kurz	25,7 mm	30 mm	12 mm	38 mm	1
3-212-19	Einzel Schlagnuss 1/2", 19 mm, kurz	28,2 mm	30 mm	13 mm	38 mm	1
3-212-21	Einzel Schlagnuss 1/2", 21 mm, kurz	30,7 mm	30 mm	14 mm	38 mm	1
3-212-22	Einzel Schlagnuss 1/2", 22 mm, kurz	32,0 mm	30 mm	14 mm	38 mm	1
3-212-23	Einzel Schlagnuss 1/2", 23 mm, kurz	33,2 mm	30 mm	14 mm	38 mm	1
3-212-24	Einzel Schlagnuss 1/2", 24 mm, kurz	34,5 mm	30 mm	14 mm	38 mm	1
3-212-27	Einzel Schlagnuss 1/2", 27 mm, kurz	38,2 mm	30 mm	16 mm	40 mm	1

Einzel Schlagnuss 1/2", lang / single impact nut 1/2", long



3-222-17	Einzel Schlagnuss 1/2", 17 mm, lang	25,7 mm	30 mm	17 mm	80 mm	1
3-222-19	Einzel Schlagnuss 1/2", 19 mm, lang	28,2 mm	30 mm	19 mm	80 mm	1
3-222-21	Einzel Schlagnuss 1/2", 21 mm, lang	30,7 mm	30 mm	21 mm	80 mm	1
3-222-22	Einzel Schlagnuss 1/2", 22 mm, lang	32,0 mm	30 mm	22 mm	85 mm	1
3-222-24	Einzel Schlagnuss 1/2", 24 mm, lang	34,5 mm	30 mm	24 mm	85 mm	1
3-222-27	Einzel Schlagnuss 1/2", 27 mm, lang	38,2 mm	30 mm	27 mm	85 mm	1

Einzel Schlagnuss 3/4", kurz / single impact nut 3/4", short

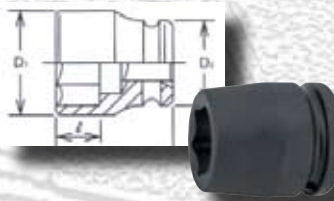

3-213-27	Einzel Schlagnuss 3/4", 27 mm, kurz	42,5 mm	50 mm	16 mm	50 mm	1
3-213-30	Einzel Schlagnuss 3/4", 30 mm, kurz	46,3 mm	53 mm	18 mm	53 mm	1
3-213-32	Einzel Schlagnuss 3/4", 32 mm, kurz	48,8 mm	53 mm	19 mm	53 mm	1
3-213-33	Einzel Schlagnuss 3/4", 33 mm, kurz	50,5 mm	55 mm	20 mm	55 mm	1

Einzel Schlagnuss 3/4", lang / single impact nut 3/4", long

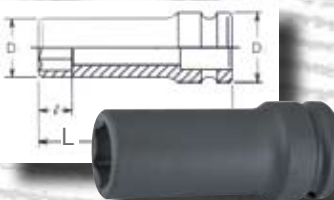

3-223-27	Einzel Schlagnuss 3/4", 27 mm, lang	40,5 mm	44 mm	27 mm	100 mm	1
3-223-30	Einzel Schlagnuss 3/4", 30 mm, lang	44,3 mm	44 mm	30 mm	100 mm	1
3-223-32	Einzel Schlagnuss 3/4", 32 mm, lang	46,8 mm	44 mm	32 mm	100 mm	1
3-223-33	Einzel Schlagnuss 3/4", 33 mm, lang	48 mm	44 mm	33 mm	100 mm	1

Einzel Schlagnuss 1", kurz / single impact nut 1", short

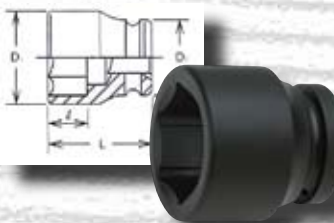

3-214-27	Einzel Schlagnuss 1", 27 mm, kurz	45,3 mm	54 mm	16 mm	57 mm	1
3-214-30	Einzel Schlagnuss 1", 30 mm, kurz	49,0 mm	54 mm	21 mm	62 mm	1
3-214-32	Einzel Schlagnuss 1", 32 mm, kurz	51,5 mm	54 mm	21 mm	62 mm	1
3-214-33	Einzel Schlagnuss 1", 33 mm, kurz	52,8 mm	54 mm	21 mm	62 mm	1
3-214-36	Einzel Schlagnuss 1", 36 mm, kurz	56,5 mm	54 mm	21 mm	62 mm	1

Einzel Schlagnuss 1", lang / single impact nut 1", long

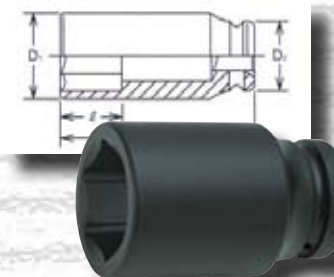

3-224-27	Einzel Schlagnuss 1", 27 mm, lang	45,3 mm	54 mm	27 mm	108 mm	1
3-224-30	Einzel Schlagnuss 1", 30 mm, lang	49 mm	54 mm	30 mm	108 mm	1
3-224-32	Einzel Schlagnuss 1", 32 mm, lang	51,5 mm	54 mm	32 mm	108 mm	1
3-224-33	Einzel Schlagnuss 1", 33 mm, lang	52,8 mm	54 mm	33 mm	108 mm	1
3-224-36	Einzel Schlagnuss 1", 36 mm, lang	56,5 mm	54 mm	36 mm	108 mm	1



Druckluftzubehör / air pressure accessories

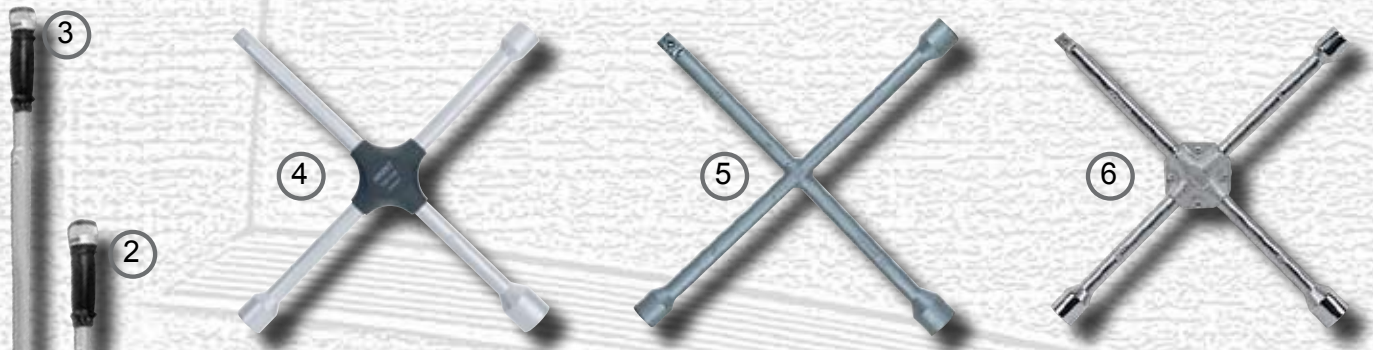

Nr. No	Artikelnummer article number	Bezeichnung description	Anzahl/Ktn qty/box
1	3-311-01	Drehmomentschlüssel 1/2", 70-350Nm, Gesamtlänge 645mm	1
2	3-321-01	Drehmomentschlüssel 3/4", 140-700Nm, Gesamtlänge 1092mm	1
3	3-331-01	Drehmomentschlüssel 1", 140-980Nm, Gesamtlänge 1230mm	1
4	3-611-01	Kreuzschlüssel aus pulverbeschichtetem Spezialstahl 17x19x22x1/2"	1
5	3-621-01	Kreuzschlüssel für PKW 17x19x22x1/2"	1
6	3-631-01	Kreuzschlüssel für PKW, verstärkt 17x19x22x1/2"	1
7	3-341-01	Drehmomentvervielfachersatz 5tlg.	1



- Digitaler Druckmesser 80 mm
- Betriebsdruck: 0-12 bar
- Gummischlauch 800 mm lang
- Anschluss Luft 1/4" Buchse
- gemäß Europäische Richtlinie 86/217/EWG / Europäische Norm EN 12645

- digital pressure gauge 80 mm
- operating pressure: 0-12 bar
- rubber hose, 800 mm long
- connecting air socket 1/4"
- according to EU-directive 86/217/EWG / European Norm EN 12645



- Druckmesser 80 mm
- einfache oder doppelte Messskala
- Betriebsdruck 0,7-12 bar
- Anschluss Luft 1/4" Buchse
- pressure gauge 80 mm
- single or double measuring scale
- operating pressure: 0,7-12 bar
- connecting air socket 1/4"

Nr. No	Artikelnummer article number	Bezeichnung description	Anzahl/Ktn qty/box
8	3-511-01	Digitale Reifenfüll-Pistole (0-12bar)	1
9	3-521-01	Reifenfüll-Pistole; einfache Messskala; geeicht	1
	3-531-01	Reifenfüll-Pistole; mit Doppel - Messskala bar/psi; nicht geeicht	1



- extrem leise Ausführung
- nur 80 dB
- Drehzahl 27.000 UPM
- Leistung 240 W
- 6 mm Spannange
- *extremely quiet version*
- *only 80 dB*
- *27.000 RPM's*
- *Performance 240 W*
- *6 mm collet chuck*

Artikelnummer article number	Bezeichnung description	Anzahl/Ktn qty/box
3-420-12	Stabschleifer CP9105QB	1



Artikelnummer article number	Bezeichnung description	Anzahl/Ktn qty/box
3-490-20	Luftkanone / Bead Booster 20L	1
3-490-35	Luftkanone / Bead Booster 35L	1



1



2



3

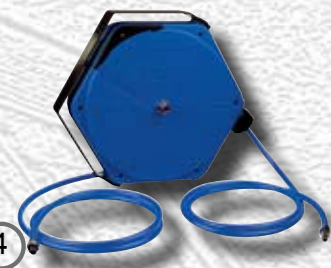

4

Nr. No	Artikelnummer article number	Bezeichnung description	Luftdurchlass air passage	max. Luftdruck max. air pressure	Anzahl/Ktn qty/box
1	5-241-01	Polyurethan-Schlauch für Druckluft; Innen Durchm. 8mm; Außen Durchm. 12mm		16 bar	1
2	5-240-01	Schlauchaufroller HR S; Luftanschluß 1/4"; Länge 10m; Innen Durchmesser 8mm	7 lt/sec	16 bar	1
3	5-240-02	Schlauchaufroller HR M; Luftanschluß 1/4"; Länge 12m; Innen Durchmesser 10mm	10 lt/sec	20 bar	1
4	5-240-07	Schlauchaufroller RI; Luftanschluß 1/4"; Länge 16m; Innen Durchmesser 8mm		16 bar	1



1



2



3



4

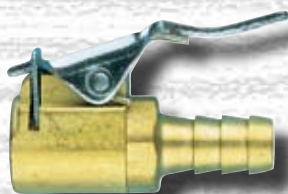

5

Nr. No	Artikelnummer article number	Bezeichnung description	Anzahl/Ktn qty/box
1	5-242-01	Schlauchhalterhahn 8mm	1
2	5-242-02	Kupplung für Schlauchhalterhahn 8mm	1
3	5-242-10	Hahn für Schlauch 8mm	1
4	5-242-11	Kupplung für Schlauch 8mm	1
5	5-242-21	Schnellanschluss für VG8 für Schlauch 8mm	1